



# ГРОДНЕНСКИЙ СТЕКЛОЗАВОД

Открытое акционерное общество







## ГРОДНЕНСКИЙ СТЕКЛОЗАВОД

Открытое акционерное общество

- Богатая история и большой опыт, **завод основан в 1922 году.**
- Работает **6 печей и 10 производственных линий** на трех производственных площадках.
- Суммарная производственная **мощность завода 535 т в сутки.**
- Передовые технологии производства позволяют производить **продукцию на 20 % легче**, чем вес традиционных изделий.
- Продукция соответствует уровню **лучших мировых стандартов.**
- Ассортимент продукции предприятия **более 200 позиций.**





**ОАО «Гродненский стеклозавод»** представляет собой высокомеханизированное **многопрофильное предприятие по разработке и выпуску стеклоизделий**. Являясь одним из основных производителей стеклотары в Республике Беларусь, завод производит и реализует стеклотару в трех основных цветах: зеленый, оливковый и бесцветный. Производство осуществляется на трех производственных площадках: двух в г. Гродно и одной в р. п. Елизово.

С 2021 года ОАО «Гродненский стеклозавод» входит в состав холдинга Республиканского унитарного предприятия «Управляющая компания холдинга «Белорусская стекольная компания» ([glassholding.by](http://glassholding.by)).



# ДЛЯ ПРИОБРЕТЕНИЯ ПРОДУКЦИИ ИЗ АССОРТИМЕНТНОГО РЯДА ПРЕДПРИЯТИЯ И ДЛЯ ЗАКАЗА НОВОГО ПРОДУКТА

**На территории РБ (Республиканское унитарное предприятие «Управляющая компания холдинга «Белорусская стекольная компания»):**

**+375 (152) 67-85-13, +375 (29) 601-76-57 info\_bsk@glassholding.by**

**На территории РФ (АО «Торговый Дом «РГБ»):**

**+7 (909) 979-33-34 tdrbgglass@gmail.com**

## **Для запуска нового продукта:**

1. Поступление запроса от клиента  
(необходимо предоставить следующие данные:  
-годовая потребность,  
-эскиз бутылки или чертеж(макет, муляж, образец)).
2. Составление технического задания на разработку модели и чертежа изделия.
- 3.Изготовление и тестирование тестового формокомплекта.  
Согласование образца с Заказчиком.
4. Изготовление серийного формокомплекта.  
Постановка продукции в производство, проведение испытаний.
5. Выпуск и поставка готовой продукции потребителю.



## КАТАЛОГ ПРОДУКЦИИ

- Бутылки стеклянные для шампанских, игристых вин, газированных (шипучих) вин и винных напитков.
- Бутылки стеклянные для вина и винных напитков.
- Бутылки стеклянные для пива.
- Бутылки стеклянные для среднегазированных и слабогазированных безалкогольных напитков.
- Бутылки стеклянные для крепких напитков.
- Банки.

## Облегченное стекло (NNPB)

Бутылка становится легче на 20% за счет равномерного распределения стекла по изделию. Но это не означает, что она стала хрупче. Бутылки из облегченного стекла не требуют какого-то особенно осторожного отношения. Даже без значительной части своего веса бутылка сохранит свои характеристики. Облегченное тарное стекло позволяет минимизировать бой при розливе, а также дает ощутимую экономию при транспортировке.

## Цвета

Завод производит и реализует стеклотару в трех основных цветах:

 бесцветный

 зеленый

 оливковый

## Экологичность

Инновационная технология производства благоприятно сказывается на окружающей среде. Дело в том, что в процессе производства используется вторичное сырье, объем которого может достигать до 40% от общей массы. Температура плавления такого сырья ниже, чем у исходных минеральных компонентов, за счет чего, предприятие снижает потребление энергии. Соответственно снижается нагрузка на окружающую среду.





БУТЫЛКИ СТЕКЛЯННЫЕ  
ДЛЯ ШАМПАНСКИХ, ИГРИСТЫХ ВИН,  
ГАЗИРОВАННЫХ ВИН И ВИННЫХ НАПИТКОВ



тип 110-Щ-750-1.....	10
тип 151-КПЩ-3-750-1.....	10

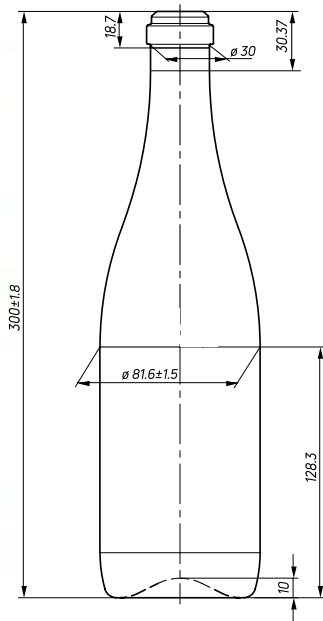

## 110-Ш-750-1

Номинальная вместимость, см<sup>3</sup>: **750**

Полная вместимость, см<sup>3</sup>: **780**

Вес, гр: **630**

Тип венчика: **Ш**

Количество в паллете, шт: **1176**

Вес паллета, кг: **780**

Цвет по заявке: 

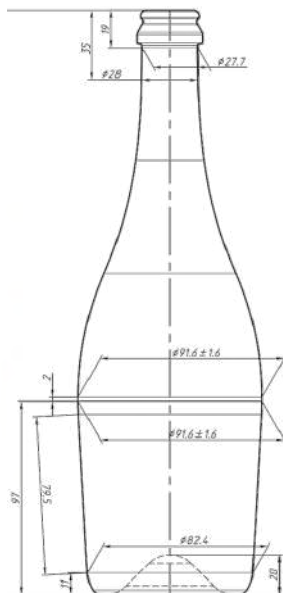

## 151-КПШ-3-750-1

Номинальная вместимость, см<sup>3</sup>: **750**

Полная вместимость, см<sup>3</sup>: **775**

Вес, гр: **700**

Тип венчика: **КПШ-3**

Количество в паллете, шт: **900**

Вес паллета, кг: **672**

Цвет по заявке: 

## ТЕХНИЧЕСКИЕ ВОЗМОЖНОСТИ \*



\* Стекло́нная тара является интеллектуальной собственностью клиентов, размещена в целях демонстрации технических возможностей предприятия. Для разработки индивидуального проекта обращайтесь в управление реализации стеклянной тары.



БУТЫЛКИ СТЕКЛЯННЫЕ  
ДЛЯ ВИНА И ВИННЫХ НАПИТКОВ



тип 31-П-29-А-750-4 .....	14
тип 32-П-29-А-700-4 .....	14
тип 53-В-28-2-750-4 .....	15
тип 117-П-30-В-1-750-4 .....	15
тип 29-КН-700-4 .....	16
тип 29-В-28-700-4 .....	16
тип 171-В-30-7-750-4 .....	17
тип 172-В-30-7-750-4 .....	17
тип 156-В-28-2и-375-4 .....	18

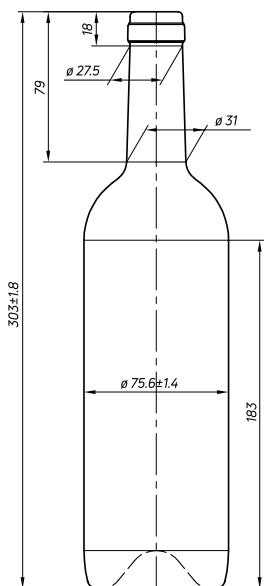

## 31-П-29-А-750-4

Номинальная вместимость, см<sup>3</sup>: 750

Полная вместимость, см<sup>3</sup>: 770

Вес, гр: 470

Тип венчика: П-29-А

Количество в паллете, шт: 1350

Вес паллета, кг: 675

Цвет по заявке:

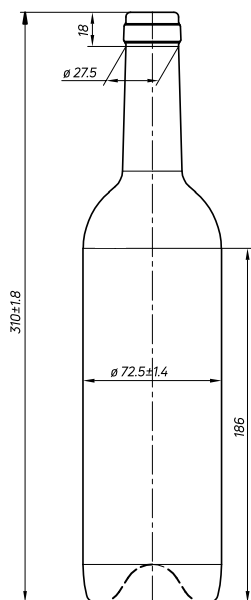

## 32-П-29-А-700-4

Номинальная вместимость, см<sup>3</sup>: 700

Полная вместимость, см<sup>3</sup>: 720

Вес, гр: 450

Тип венчика: П-29-А

Количество в паллете, шт: 1440

Вес паллета, кг: 680,3

Цвет по заявке:



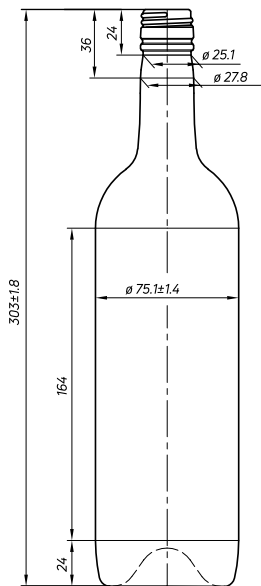

## 53-B-28-2-750-4

Номинальная вместимость, см<sup>3</sup>: **750**

Полная вместимость, см<sup>3</sup>: **780**

Вес, гр: **470**

Тип венчика: **B-28-2**

Количество в паллете, шт: **1350**

Вес паллета, кг: **678**

Цвет по заявке:

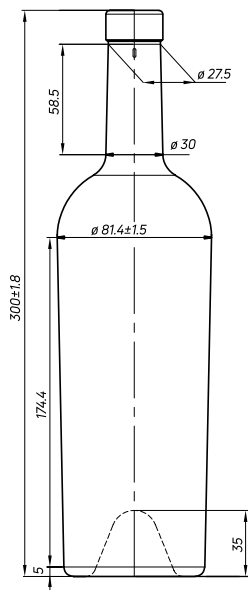

## 117-П-30-B-1-750-4

Номинальная вместимость, см<sup>3</sup>: **750**

Полная вместимость, см<sup>3</sup>: **775**

Вес, гр: **575**

Тип венчика: **П-30-B-1**

Количество в паллете, шт: **1176**

Вес паллета, кг: **726**

Цвет по заявке:



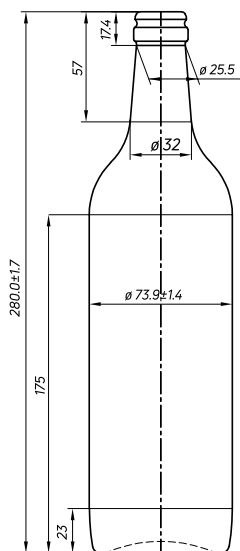

## 29-КН-700-4

Номинальная вместимость, см <sup>3</sup> :	700
Полная вместимость, см <sup>3</sup> :	720
Вес, гр:	430
Тип венчика:	КН
Количество в паллете, шт:	1398
Вес паллета, кг:	653
Цвет по заявке:	

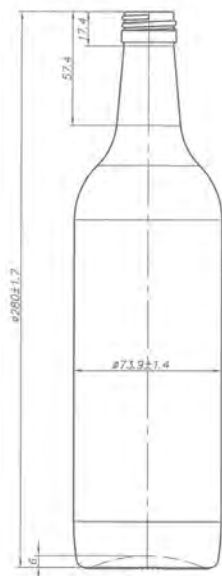

## 29-В-28-700-4

Номинальная вместимость, см <sup>3</sup> :	700
Полная вместимость, см <sup>3</sup> :	720±10
Вес, гр:	410
Тип венчика:	В-28-1
Количество в паллете, шт:	1631/ 1398
Вес паллета, кг:	717/ 619
Цвет по заявке:	



### 171-B-30-7-750-4

Номинальная вместимость, см<sup>3</sup>: **750±10**

Полная вместимость, см<sup>3</sup>: **770±10**

Вес, гр: **470**

Тип венчика: **B-30-7**

Количество в паллете, шт: **1350**

Вес паллета, кг: **705,3**

Цвет по заявке:

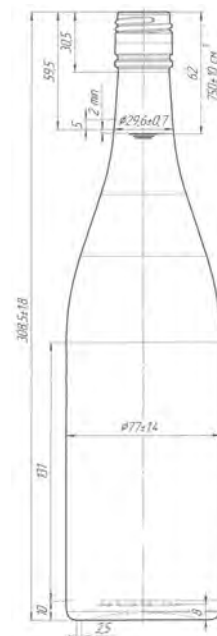

### 172-B-30-7-750-4

Номинальная вместимость, см<sup>3</sup>: **750±10**

Полная вместимость, см<sup>3</sup>: **770±10**

Вес, гр: **465**

Тип венчика: **B-30-7**

Количество в паллете, шт: **1260**

Вес паллета, кг: **616,3**

Цвет по заявке:



## 156-B-28-2и-375-4

Номинальная  
вместимость, см<sup>3</sup>: **375±8**

Полная  
вместимость, см<sup>3</sup>: **390±8**

Вес, гр: **270**

Тип венчика: **В-28-2и**

Количество в  
паллете, шт: **2682**

Вес паллета, кг: **724**

Цвет по заявке:



## ТЕХНИЧЕСКИЕ ВОЗМОЖНОСТИ \*



\* Стекло́нная тара является интеллектуальной собственностью клиентов, размещена в целях демонстрации технических возможностей предприятия. Для разработки индивидуального проекта обращайтесь в управление реализации стеклянной тары.



БУТЫЛКИ СТЕКЛЯННЫЕ  
ДЛЯ ПИВА



тип 7-ВКП-500-2 .....	22
тип 7-КПНб-45-2-500-2 .....	22
тип 11-ВКП-2-500-2 .....	23
тип 11-КПН-М-500-2 .....	23
тип 26-ВКПн-500-2 .....	24

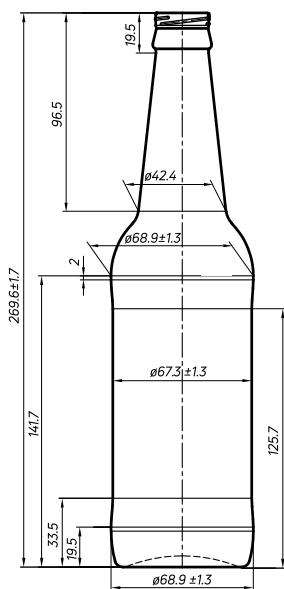

## 7-ВКП-500-2

Номинальная вместимость, см<sup>3</sup>: **500**

Полная вместимость, см<sup>3</sup>: **525**

Вес, гр: **350**

Тип венчика: **ВКП**

Количество в паллете, шт: **1848**

Вес паллета, кг: **680**

Цвет по заявке:

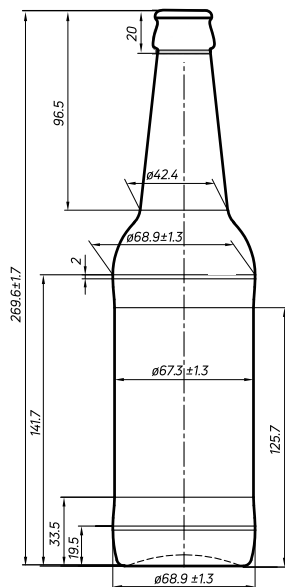

## 7-КПН6-45-2-500-2

Номинальная вместимость, см<sup>3</sup>: **500**

Полная вместимость, см<sup>3</sup>: **525**

Вес, гр: **350**

Тип венчика: **КПН6-45-2**

Количество в паллете, шт: **1848**

Вес паллета, кг: **680**

Цвет по заявке:

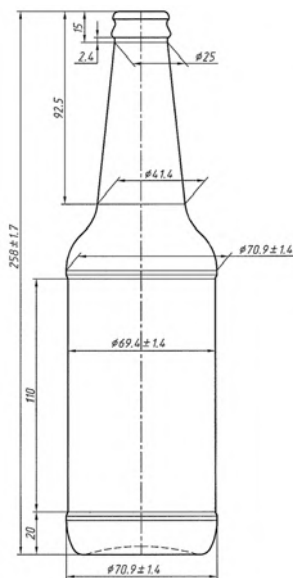

## 11-ВКП-2-500-2

Номинальная вместимость, см<sup>3</sup>: **500**

Полная вместимость, см<sup>3</sup>: **520±10**

Вес, гр: **334**

Тип венчика: **ВКП-2**

Количество в паллете, шт: **1792**

Вес паллета, кг: **640**

Цвет по заявке:

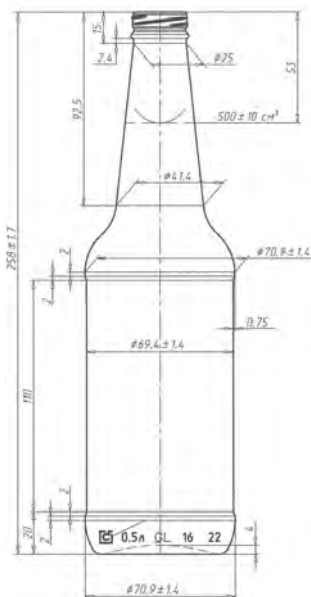

## 11-КПН-М -500-2

Номинальная вместимость, см<sup>3</sup>: **500**

Полная вместимость, см<sup>3</sup>: **520±10**

Вес, гр: **330+15**

Тип венчика: **КПН-М**

Количество в паллете, шт: **1792**

Вес паллета, кг: **640**

Цвет по заявке:

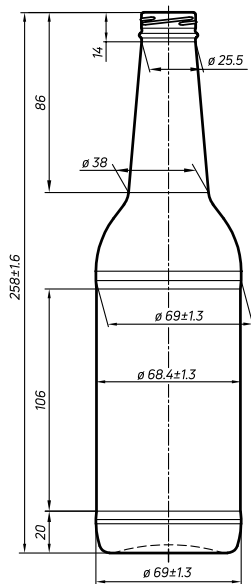

## 26-ВКПн-500-2

Номинальная  
емкость, см<sup>3</sup>: **500**

Полная  
емкость, см<sup>3</sup>: **520**

Вес, гр: **315**

Тип венчика: **ВКПн**

Количество в  
паллете, шт: **1904**

Вес паллета, кг: **639**

Цвет по заявке:



## ТЕХНИЧЕСКИЕ ВОЗМОЖНОСТИ \*





- \* Стекло́нная тара является интеллектуальной собственностью клиентов, размещена в целях демонстрации технических возможностей предприятия. Для разработки индивидуального проекта обращайтесь в управление реализации стеклянной тары.





БУТЫЛКИ СТЕКЛЯННЫЕ  
ДЛЯ СРЕДНЕГАЗИРОВАННЫХ И СЛАБО-  
ГАЗИРОВАННЫХ БЕЗАЛКОГОЛЬНЫХ НАПИТКОВ



тип 50-Вн-28-750-3 .....	30
тип 49-Вн-28-330-3 .....	30

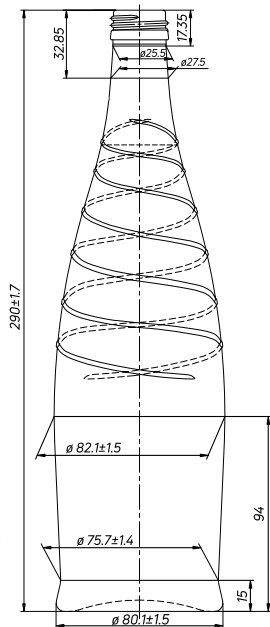

## 50-Вн-28-750-3

Номинальная вместимость, см <sup>3</sup> :	750
Полная вместимость, см <sup>3</sup> :	775
Вес, гр:	450
Тип венчика:	Вн-28
Количество в паллете, шт:	1372
Вес паллета, кг:	654
Цвет по заявке:	<input type="checkbox"/> <input checked="" type="checkbox"/> <input type="checkbox"/>

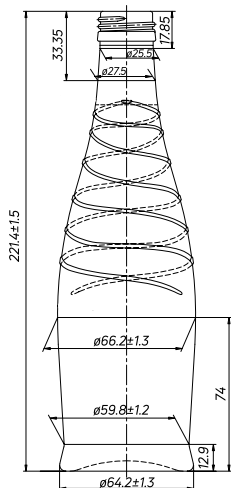

## 49-Вн-28-330-3

Номинальная вместимость, см <sup>3</sup> :	330
Полная вместимость, см <sup>3</sup> :	345
Вес, гр:	315
Тип венчика:	Вн-28
Количество в паллете, шт:	2384
Вес паллета, кг:	786
Цвет по заявке:	<input type="checkbox"/> <input checked="" type="checkbox"/> <input type="checkbox"/>

## ТЕХНИЧЕСКИЕ ВОЗМОЖНОСТИ \*



\* Стекло́нная тара является интеллектуальной собственностью клиентов, размещена в целях демонстрации технических возможностей предприятия. Для разработки индивидуального проекта обращайтесь в управление реализации стеклянной тары.



БУТЫЛКИ СТЕКЛЯННЫЕ  
ДЛЯ КРЕПКИХ НАПИТКОВ



тип 155-В-28-1-500-4 .....	34
тип 162-В-28-1а-100-4 .....	34

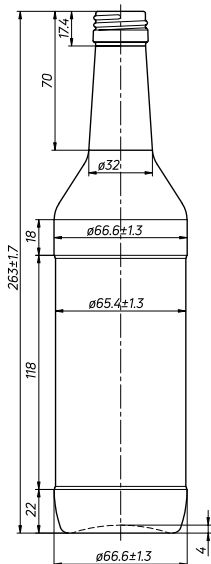

## 155-B-28-1-500-4

Номинальная вместимость, см <sup>3</sup> :	<b>500</b>
Полная вместимость, см <sup>3</sup> :	<b>510</b>
Вес, гр:	<b>315</b>
Тип венчика:	<b>B-28-1</b>
Количество в паллете, шт:	<b>1734</b>
Вес паллета, кг:	<b>587</b>
Цвет по заявке:	



## 162-B-28-1a-100-4

Номинальная вместимость, см <sup>3</sup> :	<b>100</b>
Полная вместимость, см <sup>3</sup> :	<b>110 ± 5</b>
Вес, гр:	<b>120</b>
Тип венчика:	<b>B-28-1</b>
Количество в паллете, шт:	<b>6120</b>
Вес паллета, кг:	<b>772</b>
Цвет по заявке:	

## ТЕХНИЧЕСКИЕ ВОЗМОЖНОСТИ \*









\* Стелянная тара является интеллектуальной собственностью клиентов, размещена в целях демонстрации технических возможностей предприятия. Для разработки индивидуального проекта обращайтесь в управление реализации стеклянной тары.





тип III-51-100-1-ДП .....	42
тип III-3-53-100-ДП .....	42
тип III-51-190-ДП .....	43
тип III-3-53-190-1-ДП .....	43
тип III-2-82-200 .....	44
тип III-2-82-250-4 .....	44
тип III-5-82-1-280 -1 .....	45
тип III-4-66-1-300 .....	45
тип III-5-82-1-350 .....	46
тип III-2-82-450-5 .....	46
тип III-2-82-470 .....	47
тип I-82-500 .....	47
тип III-2-82-500-4 .....	48
тип III-2-82-540 .....	48
тип III-5-82-1-720 .....	49
тип III-2-82-880-1 .....	49
тип III-2-82-900-1 .....	50
тип III-2-82-950 .....	50
тип I-82-1000-5 .....	51
тип III-2-82-1000-5 .....	51
тип I-82-1500-IS .....	52
тип III-2-82-1500-IS .....	52
тип I-82-2000-1 .....	53
тип III-2-82-2000-2 .....	53

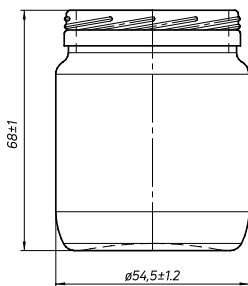

### III-51-100-1-ДП

Номинальная вместимость, см<sup>3</sup>: **100±6**

Полная вместимость, см<sup>3</sup>: **115±6**

Вес, гр: **82**

Тип венчика: **III-51**

Количество в паллете, шт: **11300**

Вес паллета, кг: **965,7**

Цвет по заявке: 



### III-3-53-100-ДП

Номинальная вместимость, см<sup>3</sup>: **100±6**

Полная вместимость, см<sup>3</sup>: **115±6**

Вес, гр: **90**

Тип венчика: **III-3-53**

Количество в паллете, шт: **10396**

Вес паллета, кг: **973,5**

Цвет по заявке: 

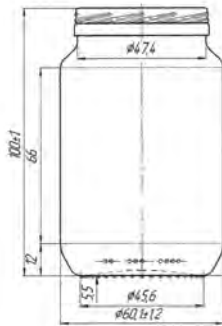

### III-51-190-ДП

Номинальная вместимость, см<sup>3</sup>: **190**

Полная вместимость, см<sup>3</sup>: **208±10**

Вес, гр: **130**

Тип венчика: **III-51**

Количество в паллете, шт: **6498**

Вес паллета, кг: **887,4**

Цвет по заявке:

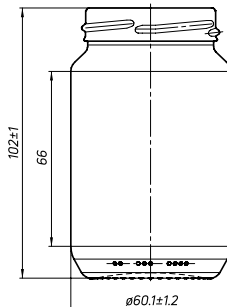

### III-3-53-190-1-ДП

Номинальная вместимость, см<sup>3</sup>: **190**

Полная вместимость, см<sup>3</sup>: **212±10**

Вес, гр: **135**

Тип венчика: **III-3-53**

Количество в паллете, шт: **6498**

Вес паллета, кг: **919,9**

Цвет по заявке:

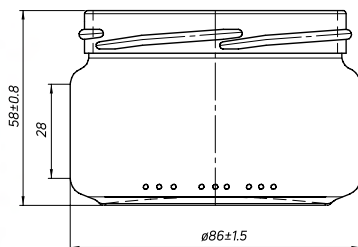

### III-2-82-200

Номинальная вместимость, см<sup>3</sup>: **200**

Полная вместимость, см<sup>3</sup>: **250±10**

Вес, гр: **140**

Тип венчика: **III-2-82**

Количество в паллете, шт: **5239**

Вес паллета, кг: **779,3**

Цвет по заявке: 

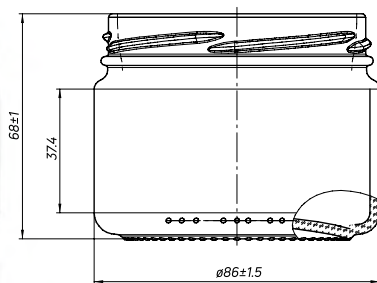

### III-2-82-250-4

Номинальная вместимость, см<sup>3</sup>: **250**

Полная вместимость, см<sup>3</sup>: **250±10**

Вес, гр: **150**

Тип венчика: **III-2-82**

Количество в паллете, шт: **4563**

Вес паллета, кг: **724,7**

Цвет по заявке: 

### III-5-82-1-280-1

Номинальная  
вместимость, см<sup>3</sup>: **280**

Полная  
вместимость, см<sup>3</sup>: **330±10**

Вес, гр: **170**

Тип венчика: **III-5-82-1**

Количество в  
паллете, шт: **4225**

Вес паллета, кг: **757,5**

Цвет по заявке:



### III-4-66-1-300

Номинальная  
вместимость, см<sup>3</sup>: **300**

Полная  
вместимость, см<sup>3</sup>: **320±10**

Вес, гр: **180**

Тип венчика: **III-4-66-1**

Количество в  
паллете, шт: **4096**

Вес паллета, кг: **774,8**

Цвет по заявке:

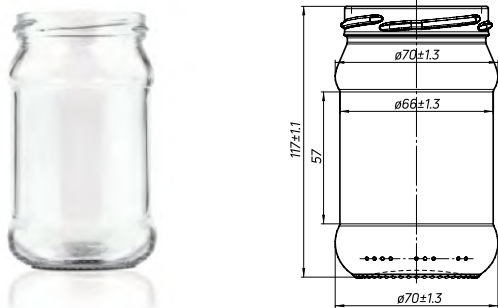

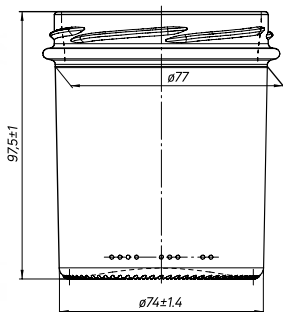

### III-5-82-1-350

Номинальная вместимость, см<sup>3</sup>: **350**

Полная вместимость, см<sup>3</sup>: **360±10**

Вес, гр: **226**

Тип венчика: **III-5-82-1**

Количество в паллете, шт: **2860**

Вес паллета, кг: **687,4**

Цвет по заявке: 

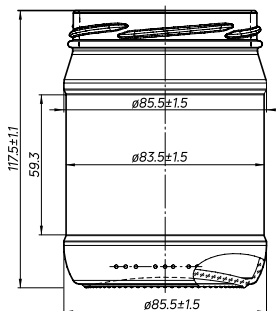

### III-2-82-450-5

Номинальная вместимость, см<sup>3</sup>: **450**

Полная вместимость, см<sup>3</sup>: **525±15**

Вес, гр: **230**

Тип венчика: **III-2-82**

Количество в паллете, шт: **2873**

Вес паллета, кг: **702,8**

Цвет по заявке: 

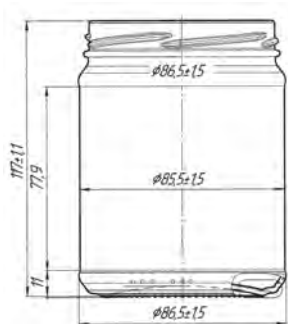

### III-2-82-470

Номинальная вместимость, см<sup>3</sup>: **470**

Полная вместимость, см<sup>3</sup>: **545±15**

Вес, гр: **235**

Тип венчика: **III-2-82**

Количество в паллете, шт: **2873**

Вес паллета, кг: **712,2**

Цвет по заявке: 

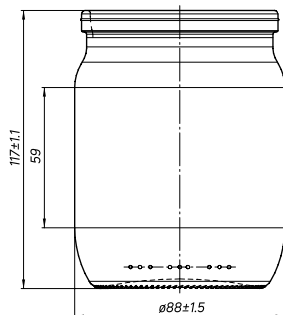

### I-82-500

Номинальная вместимость, см<sup>3</sup>: **500**

Полная вместимость, см<sup>3</sup>: **560±15**

Вес, гр: **250**

Тип венчика: **I-82**

Количество в паллете, шт: **2873**

Вес паллета, кг: **760,2**

Цвет по заявке: 

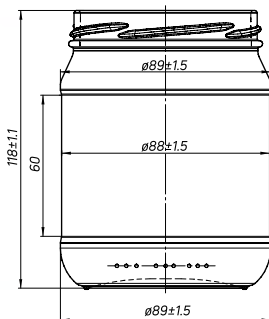

### III-2-82-500-4

Номинальная вместимость, см<sup>3</sup>: **500**

Полная вместимость, см<sup>3</sup>: **560**

Вес, гр: **260**

Тип венчика: **III-2-82**

Количество в паллете, шт: **2873**

Вес паллета, кг: **785**

Цвет по заявке: 

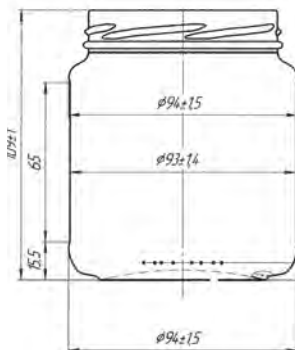

### III-2-82-540

Номинальная вместимость, см<sup>3</sup>: **540±10**

Полная вместимость, см<sup>3</sup>: **580±10**

Вес, гр: **270**

Тип венчика: **III-2-82**

Количество в паллете, шт: **2592**

Вес паллета, кг: **742,6**

Цвет по заявке: 



### III-5-82-1-720

Номинальная вместимость, см<sup>3</sup>: **670±15**

Полная вместимость, см<sup>3</sup>: **720±15**

Вес, гр: **270**

Тип венчика: **III-5-82-1**

Количество в паллете, шт: **2304**

Вес паллета, кг: **656,6**

Цвет по заявке:

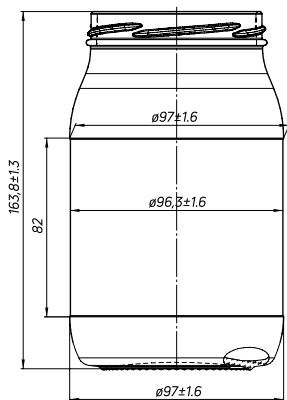

### III-2-82-880-1

Номинальная вместимость, см<sup>3</sup>: **880**

Полная вместимость, см<sup>3</sup>: **945±15**

Вес, гр: **360**

Тип венчика: **III-2-82**

Количество в паллете, шт: **1729**

Вес паллета, кг: **661,4**

Цвет по заявке:

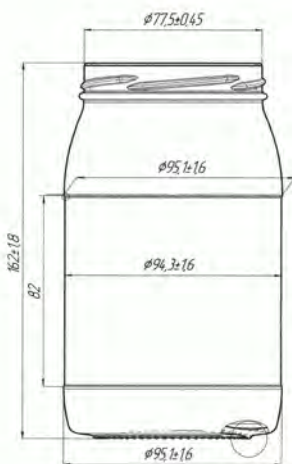

### III-2-82-900-1

Номинальная вместимость, см<sup>3</sup>: **850±10**

Полная вместимость, см<sup>3</sup>: **900±10**

Вес, гр: **360**

Тип венчика: **III-2-82**

Количество в паллете, шт: **1872**

Вес паллета, кг: **706,8**

Цвет по заявке:

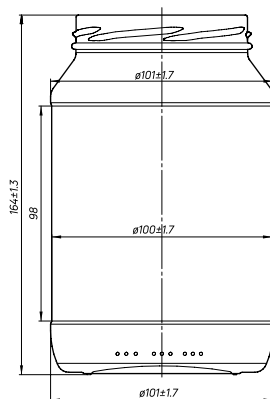

### III-2-82-950

Номинальная вместимость, см<sup>3</sup>: **950**

Полная вместимость, см<sup>3</sup>: **1010±20**

Вес, гр: **400**

Тип венчика: **III-2-82**

Количество в паллете, шт: **1573**

Вес паллета, кг: **665,3**

Цвет по заявке:

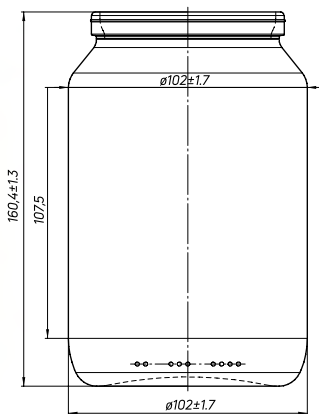

## I-82-1000-5

Номинальная вместимость, см <sup>3</sup> :	<b>1000</b>
Полная вместимость, см <sup>3</sup> :	<b>1060±20</b>
Вес, гр:	<b>390</b>
Тип венчика:	<b>I-82</b>
Количество в паллете, шт:	<b>1452</b>
Вес паллета, кг:	<b>608,9</b>
Цвет по заявке:	<input type="checkbox"/>

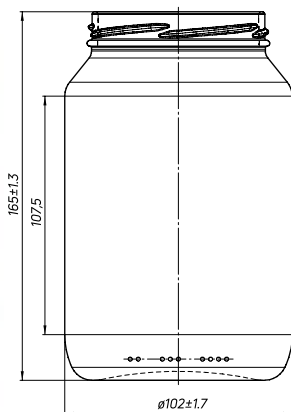

## III-2-82-1000-5

Номинальная вместимость, см <sup>3</sup> :	<b>1000</b>
Полная вместимость, см <sup>3</sup> :	<b>1080±20</b>
Вес, гр:	<b>400</b>
Тип венчика:	<b>III-2-82</b>
Количество в паллете, шт:	<b>1452</b>
Вес паллета, кг:	<b>616,2</b>
Цвет по заявке:	<input type="checkbox"/>

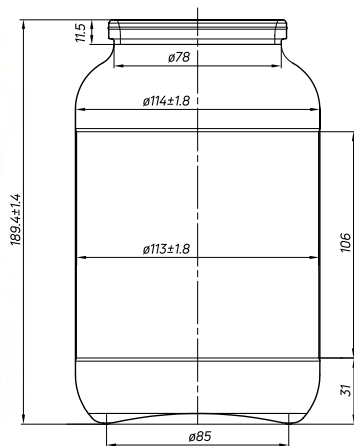

## I-82-1500-IS

Номинальная вместимость, см<sup>3</sup>: **1500**

Полная вместимость, см<sup>3</sup>: **1530**

Вес, гр: **555**

Тип венчика: **I-82**

Количество в паллете, шт: **1056**

Вес паллета, кг: **623,5**

Цвет по заявке:

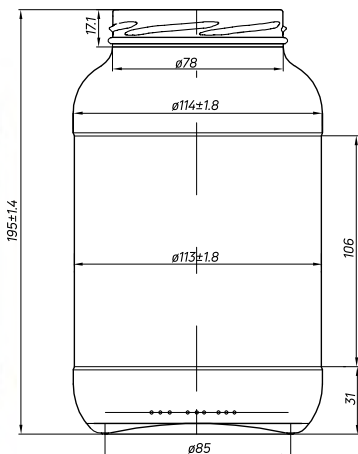

## III-2-82-1500-IS

Номинальная вместимость, см<sup>3</sup>: **1500**

Полная вместимость, см<sup>3</sup>: **1550±20**

Вес, гр: **555**

Тип венчика: **III-2-82**

Количество в паллете, шт: **1056**

Вес паллета, кг: **623,5**

Цвет по заявке:

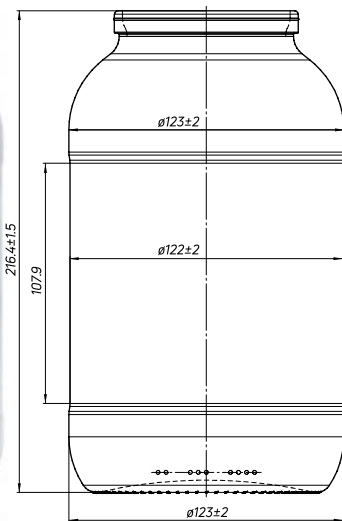

## I-82-2000-1

Номинальная вместимость, см <sup>3</sup> :	2000
Полная вместимость, см <sup>3</sup> :	2045±30
Вес, гр:	645
Тип венчика:	I-82
Количество в паллете, шт:	747
Вес паллета, кг:	515,5
Цвет по заявке:	<input type="checkbox"/>

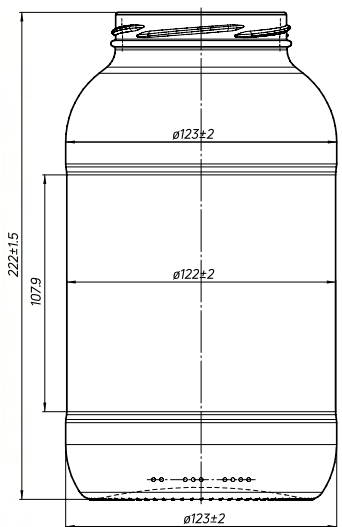

## III-2-82-2000-2

Номинальная вместимость, см <sup>3</sup> :	2000
Полная вместимость, см <sup>3</sup> :	2060±30
Вес, гр:	655
Тип венчика:	III-2-82
Количество в паллете, шт:	747
Вес паллета, кг:	523
Цвет по заявке:	<input type="checkbox"/>

## ТЕХНИЧЕСКИЕ ВОЗМОЖНОСТИ \*



\* Стекло́нная тара является интеллектуальной собственностью клиентов, размещена в целях демонстрации технических возможностей предприятия. Для разработки индивидуального проекта обращайтесь в управление реализации стеклянной тары.





г. Гродно, ул. Суворова, 40.  
Реализация продукции:  
Управление реализации стеклянной тары  
Республиканское унитарное предприятие  
«Управляющая компания холдинга  
«Белорусская стекольная компания»  
Тел.: 8 (0152) 67-84-93, 8 (0152) 67-84-94  
Приемная тел.: +375 (152) 32-27-35  
Сайт: [grodnoglass.by](http://grodnoglass.by)